



深圳市摩西尔电子有限公司

# 拼接器系列

MVP1000S 系列 规格  
书

## 目录

1 产品概述 .....	4
产品简介 .....	4
应用场景 .....	4
2 功能介绍 .....	5
3 产品外观 .....	6
MVP1000S-1U .....	6
MVP1000S-2U .....	7
MVP1000S-3U .....	8
MVP1000S-5U .....	9
MVP1000S-7U .....	11
MVP1000S-14U .....	13
4 规格参数 .....	15
输入接口: .....	16
输出接口: .....	18
5 产品规格 .....	19
设备尺寸图 .....	19
注意事项 .....	22

# 更新记录

文档版本	发布时间	更新记录
V3.0	2022 年 7 月 12 日	第一次发布
V3.1	2023 年 3 月 9 日	更新输入输出接口描述
V3.2	2023 年 3 月 22 日星期三	修改 3U、5U 规格参数

深圳市摩西尔电子有限公司

# 1 产品概述

---

## 产品简介

MVP1000S 系列视频拼接处理器是摩西尔最新推出的一款超智能超性价比的视频信号处理设备，采用插卡式 1U/2U/3U/7U/14U 标准机箱，同时拥有数字信号和模拟信号，可实现 4K@60Hz 及以下分辨率视频信号在不同规格拼接屏上高清流畅显示；采用 4: 4: 4 色彩处理，可达到色彩丰富、画质清晰、真实细腻的大屏显示效果。

## 应用场景

MVP1000S 系列视频拼接处理器可充分满足指挥调度中心、会议报告中心、展览展示中心、数据运维中心、广播电视中心等场景的超高清应用需求。

# 2 功能介绍

---

- 支持 DVI、HDMI1.3、HDMI1.4、HDMI2.0、DP1.2、VGA、SDI 等输入信号；
- 支持 HDMI1.3、DVI、DP1.2 输出信号；
- 支持输入信号源无缝切换；
- 支持 PC 场景，可保存场景文件；
- 全部信号间任意图层，多画面任意漫游、缩放；
- 支持不规则显示屏拼接；
- 支持修改输入接口的 EDID；
- 支持输入信号热备份；
- 支持场景定时，场景轮播；
- 支持信号源剪切，局部放大；
- 支持帧同步功能；
- 可自定义分辨率，单口最宽 3840/最高 3840；
- 输出口之间可设置不同分辨率；
- 支持智能设置分辨率；
- 支持智能异形拼接；
- 支持 HDMI 音频输入；
- 支持输入信号台标显示；

# 3 产品外观

## MVP1000S-1U

### 前面板



### 后面板



序号	说明
①	输出槽位 (选配板卡: DVIx4、HDMI1.3x4、DP1.2x2)
②	2K/4K 输入槽位 (选配板卡: DVIx4/HDMI1.3x4/HDMI2.0x2/DP1.2x2/HDMI1.4x4/HDMI1.3x8/VGAx4/3G-SDIx4)
③	3D-NI 接口 (不支持)
④	GenLock 同步级联
⑤	RJ45 网口
⑥	RS232 串口
⑦	电源开关
⑧	电源插孔
注: 1U 型号不支持画面预览, 分组管理	

# MVP1000S-2U

## 前面板

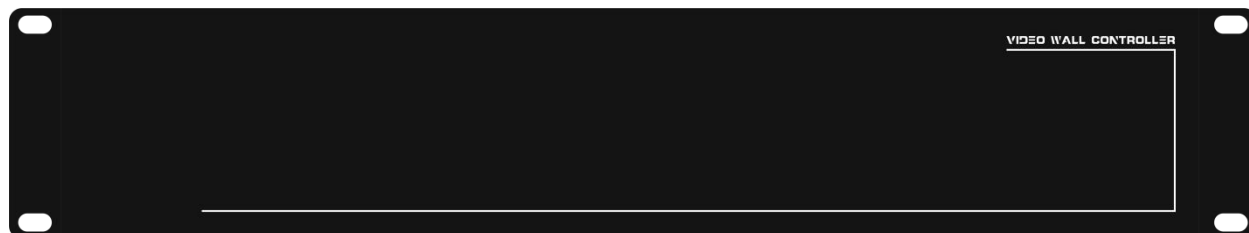

## 后面板

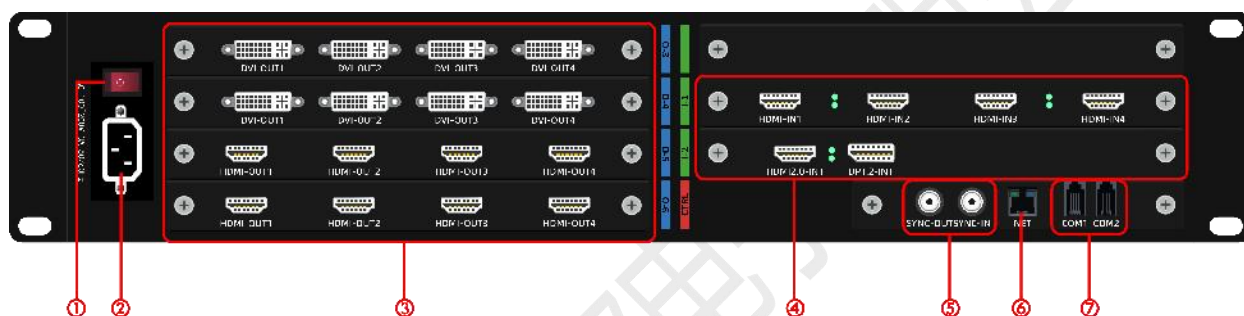

序号	说明
①	电源开关
②	电源插孔
③	输出槽位 (选配板卡: DVIx4, HDMI1.3x4、DP1.2x2)
④	输入槽位 (选配板卡: DVIx4, HDMIx4, HDMI2.0x1, DP1.2x1, HDMI1.4x2, VGAx4, 3G-SDIx4)
⑤	GenLock 同步级联
⑥	RJ45 网口
⑦	232 串口
注: 2U 型号不支持分组管理	

# MVP1000S-3U

## 前面板



## 后面板

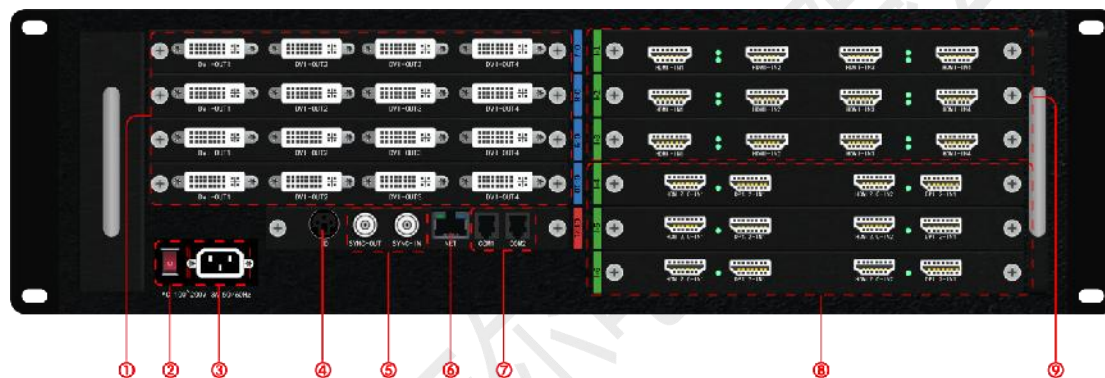

序号	说明
①	输出槽位 (选配板卡: DVIx4、HDMIx4、DP1.2x2)
②	电源开关
③	电源插孔
④	3D-IN 接口 (不支持)
⑤	GenLock 同步级联
⑥	RJ45 网口
⑦	RS232 串口
⑧	2K/4K 输入槽位 (选配板卡: HDMI2.0x2/DP1.2x2/HDMI1.3x8/HDMI1.3x4/DVIx4/HDMI1.4x4/VGAx4/3G-SDIx4)
⑨	2K 输入槽位 (DVIx4/HDMI1.3x4/HDMI1.4x4/VGAx4/3G-SDIx4)



# MVP1000S-5U

## 前面板



## 后面板

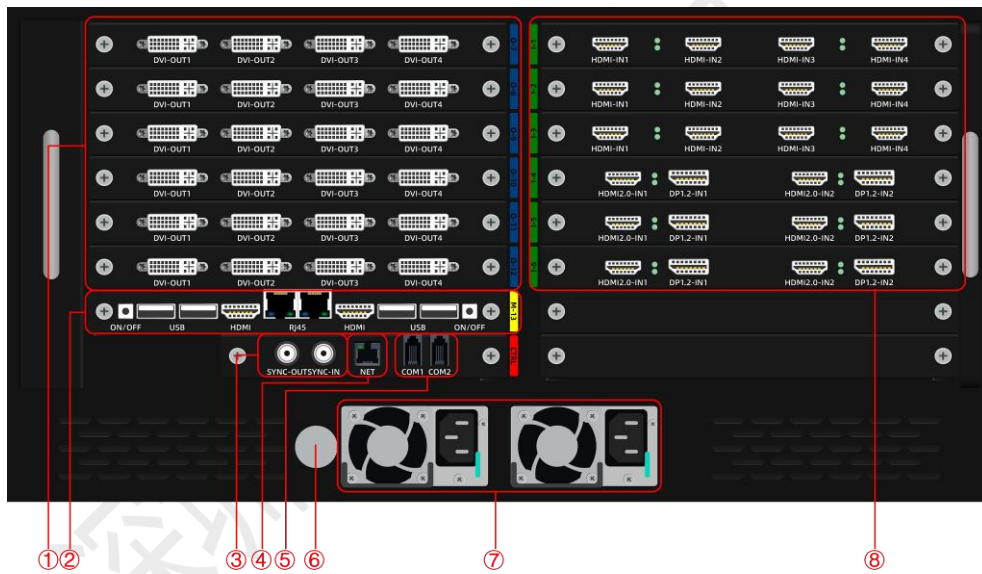

序号	说明
①	输出槽位 (DVIx4、HDMIx4、DP1.2x2)
②	回显槽位
③	Genlock 同步级联
④	RJ45 网口
⑤	RS232 串口
⑥	电源开关
⑦	冗余电源
⑧	输入槽位 (2K/4K) (DVIx4/HDMI1.3x4/HDMI2.0x2/DP1.2x2/HDMI1.3x8/HDMI1.4x4/VGAx4/3G-SDIx4)

深圳市摩西尔电子有限公司

## MVP1000S-7U

### 前面板

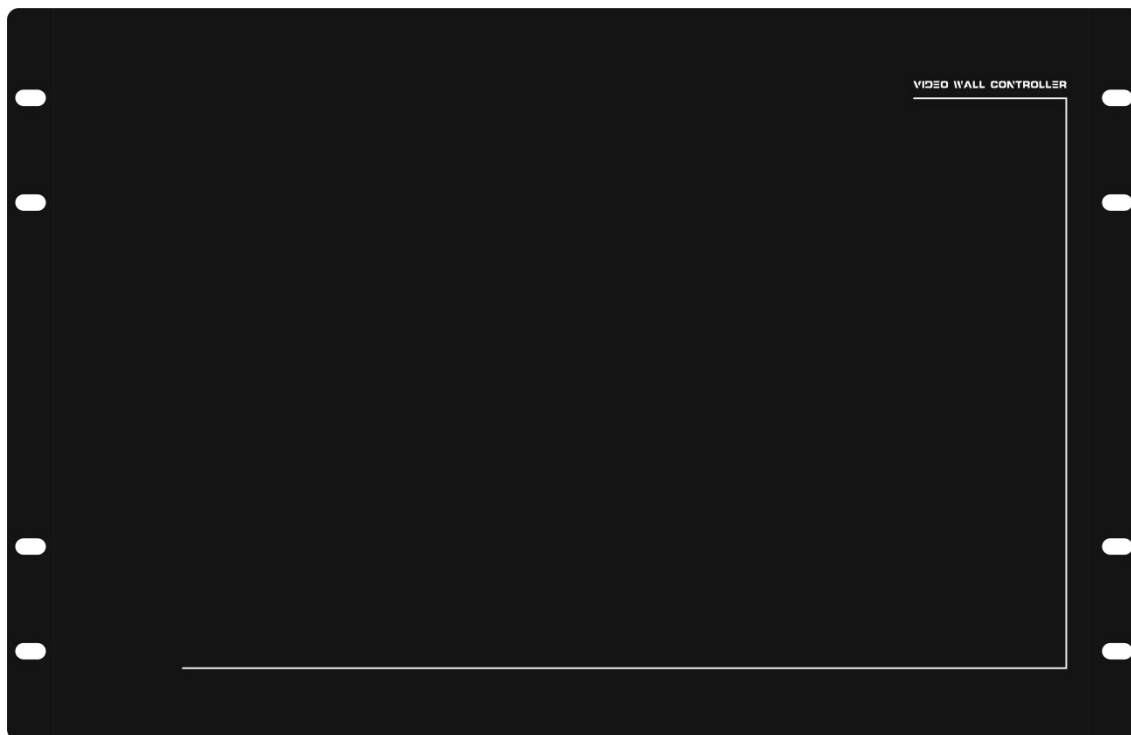

深圳市摩西尔电子有限公司

## 后面板

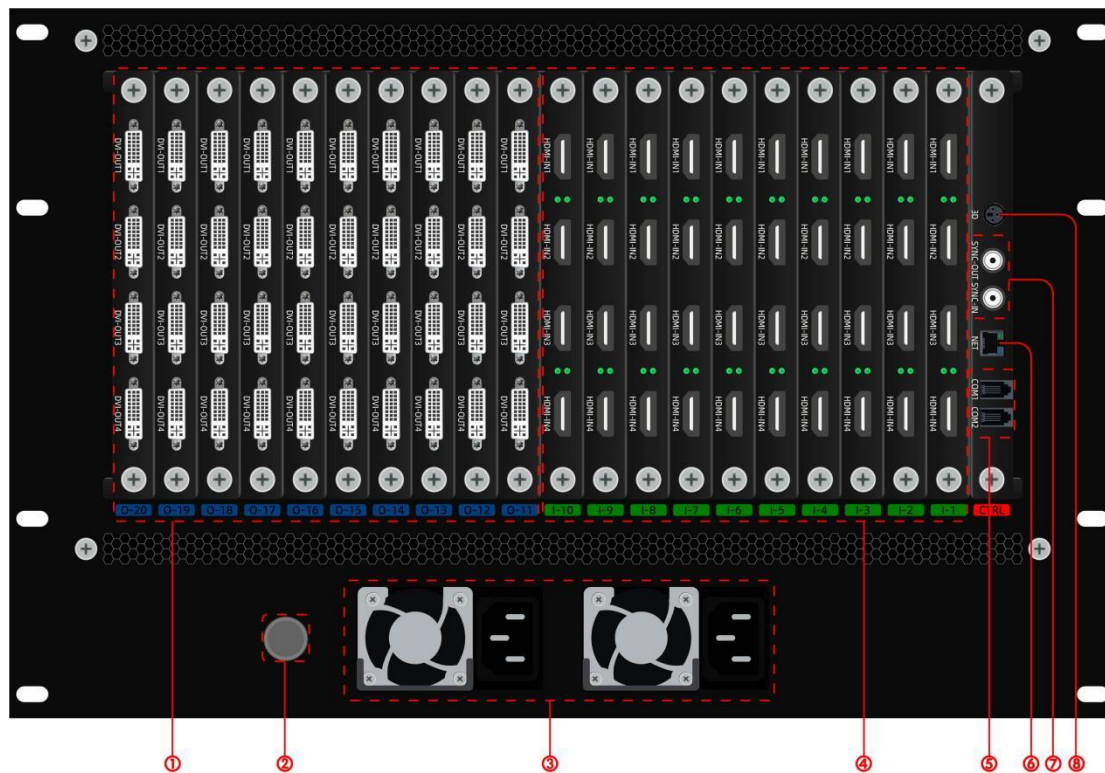

序号	说明
①	输出槽位 (选配板卡: DVIx4、HDMIx4、DP1.2x2)
②	电源开关
③	电源插孔
④	2K/4K 输入槽位 (选配板卡: DVIx4/HDMI1.3x4/HDMI2.0x2/DP1.2x2/HDMI1.3x8/HDMI1.4x4/VGAx4/3G-SDIx4)
⑤	RS232 串口
⑥	RJ45 网口
⑦	GenLock 同步级联
⑧	3D-IN 接口 (不支持)

## MVP1000S-14U

### 前面板

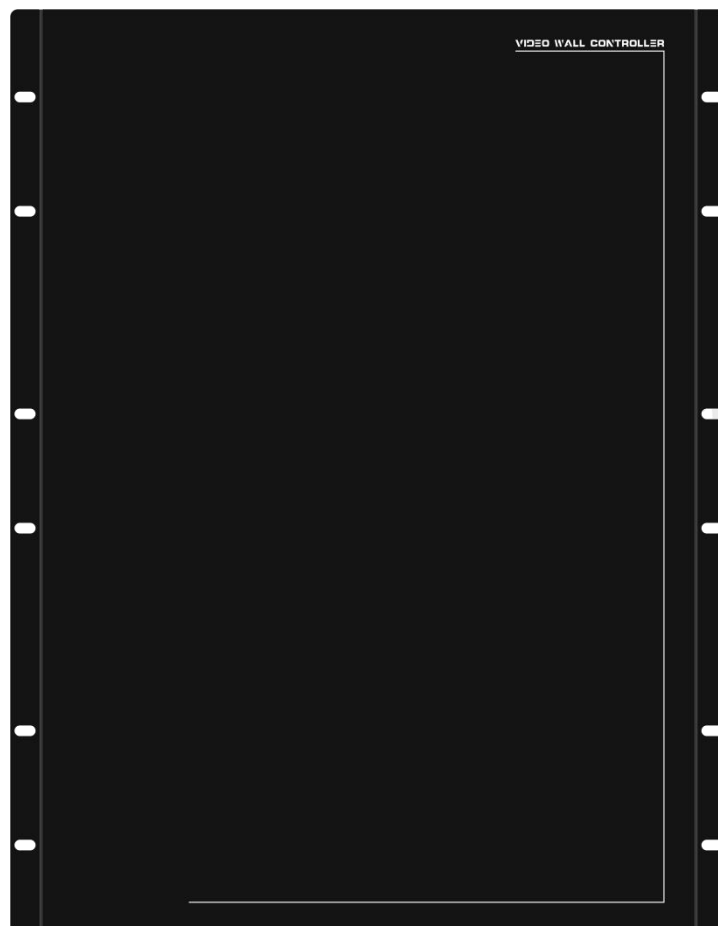

## 后面板

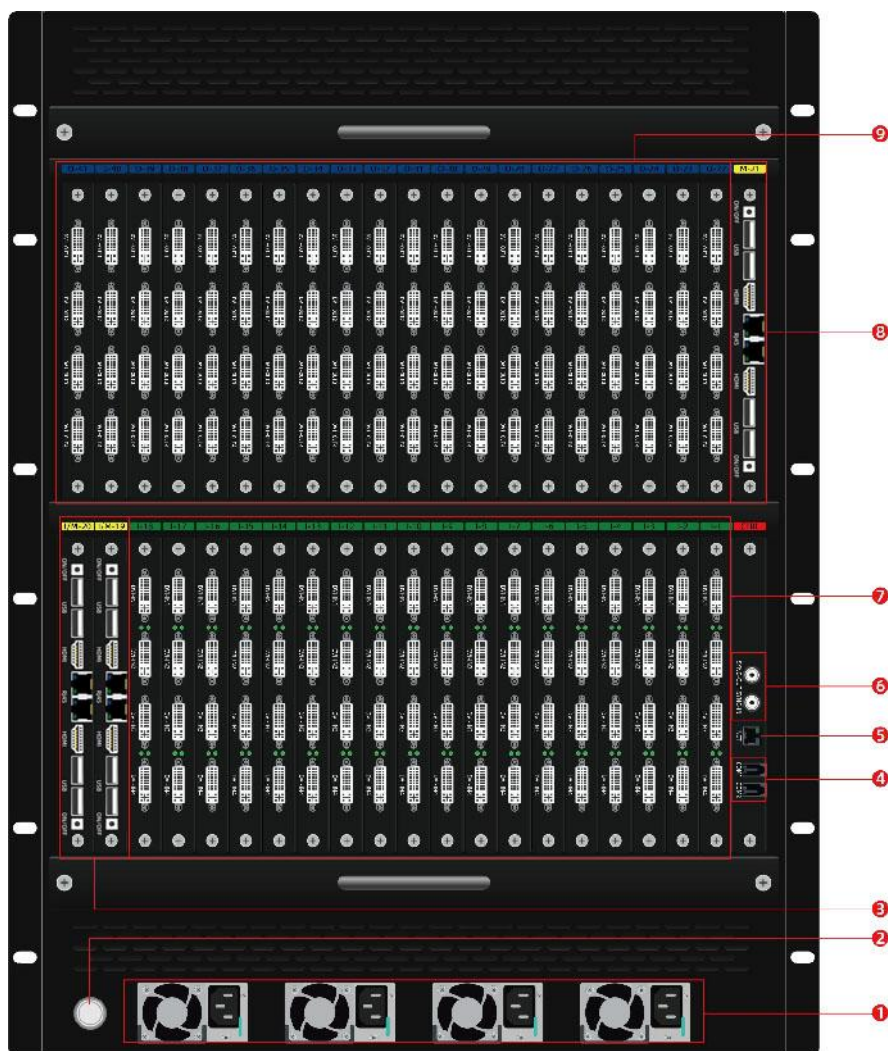

序号	说明
①	供电电源
②	电源开关
③	回显卡和输入卡槽位 (公共)
④	RS232 串口
⑤	RJ45 网口
⑥	GenLock 同步级联
⑦	2K/4K 输入槽位 (选配板卡: DVIx4/HDMI1. 3x4/HDMI2. 0x2/DP1. 2x2/HDMI1. 3x8/HDMI1. 4x4/VGAx4/3G-SDIx4)
⑧	回显卡槽位
⑨	输出槽位 (选配板卡: DVIx4、HDMIx4、DP1. 2x2)

# 4 规格参数

产品型号	MVP1000S 系列					
机箱类型	1U	2U	3U	5U	7U	14U
最大输入路数	2K-8 路; 4K30-4 路; 4k60-2 路	2K-8 路; 4k30-4 路 4k60-2 路	2K-36 路; 4K30-24 路; 4k60-6 路	2K-48 路; 4K30-24 路; 4k60-12 路	2K-80 路; 4K30-40 路; 4k60-20 路	2K-160 路; 4K30-80 路; 4k60-40 路
数字接口输出路数	8 路	16 路	16 路	24 路	40 路	80 路
数字接口输出带载	260 万点					
图层数量	16	32	32	48	80	160
数字接口输出最大带载	2080 万点	4160 万点	4160 万点	6240 万点	10400 万点	20800 万点
单输出口最宽/最高	3840/3840					
最大画面数量	160 个窗口					
音频	支持 HDMI 音频输入					
回显卡	不支持	不支持	不支持	支持 1 张回显卡	不支持	最大支持 3 张回显卡
<b>整机规范</b>						
规格	1U	2U	3U	5U	7U	14U
外形尺寸	482.6×270× 44.5mm (长×宽×高)	482.6×270× 88.9mm (长×宽×高)	482.6×315× 133mm (长×宽×高)	482.6×315× 222.5mm (长×宽×高)	482.6×315× 310mm (长×宽×高)	482.6×438× 662.3mm (长×宽×高)
机箱重量	3.6Kg 误差 ±0.5Kg	6.3Kg 误差 ±0.5Kg	7.8Kg 误差± 0.5Kg	13.7Kg 误差 ±0.5Kg	15.0Kg 误差 ±0.5Kg	30.0Kg 误差 ±0.5Kg
供电电压	110~240V					
供电频率	50~60Hz					
整机功耗	50.4W	102W	204W	550W*2	550W*2	550W*4
散热	风扇散热					
工作温度	0~50℃					

## 输入接口:



接口类型	信号规格
<p><b>DVIx4</b></p>	 <p>仅支持 VESA 标准的 DVI-D 数字信号； ——单口分辨率最大支持 2048×1152@60Hz，最小分辨率支持 800×600@60Hz ——支持 EDID 自定义 接口指示灯状态说明 ——亮：输入源正常接入； ——不亮：未接入信号源或信号源异常；</p>
<p><b>HDMI1.3x4</b></p>	 <p>EIA/CEA-861 标准，HDMI1.3×4 标准， ——单口分辨率最大支持 2048×1152@60Hz，最小分辨率支持 800×600@60Hz ——支持 EDID 自定义 接口指示灯状态说明 ——亮：输入源正常接入； ——不亮：未接入信号源或信号源异常；</p>
<p><b>HDMI1.4x4</b></p>	 <p>HDMI1.4 标准， ——支持 3840x2160@30hz，3840×1080@60Hz； ——支持 EDID 自定义； 接口指示灯状态说明 ——亮：输入源正常接入； ——不亮：未接入信号源或信号源异常；</p>
<p><b>HDMI2.0x2</b></p>	 <p>HDMI2.0×2 标准， ——支持 3840x2160@60Hz，4096×2160@60Hz，1920×4800@60Hz，7680×1080@60Hz； ——极限宽 7680，极限高 4800； ——支持 EDID 自定义； ——兼容 HDMI1.4 和 HDMI1.3 视频输入； 接口指示灯状态说明 ——亮：输入源正常接入；</p>



	<p>——不亮：未接入信号源或信号源异常；</p>
DP1.2x2	 <p>DP1.2x2 标准，</p> <p>——支持 3840x2160@60Hz，4096×2160@60Hz，1920×4800@60Hz，7680×1080@60Hz；</p> <p>——极限宽 7680，极限高 4800；</p> <p>——支持 EDID 自定义；</p> <p>——兼容 DP1.1 视频输入；</p> <p>接口指示灯状态说明</p> <p>——亮：输入源正常接入；</p> <p>——不亮：未接入信号源或信号源异常；</p>
HDMI1.3x8	 <p>——卡 8 路，HDMI1.3 标准；</p> <p>——单口分辨率最大支持 2048×1152@60Hz，最小分辨率支持 800×600@60Hz</p> <p>——支持 EDID 自定义；</p> <p>——只支持 RSB4:2:2 色深处理；</p> <p>接口指示灯状态说明</p> <p>——亮：输入源正常接入；</p> <p>——不亮：未接入信号源或信号源异常；</p>
VGAx4	 <p>VESA 标准，</p> <p>——支持 1920x1080@60Hz；</p> <p>接口指示灯状态说明</p> <p>——亮：输入源正常接入；</p> <p>——不亮：未接入信号源或信号源异常；</p>
3G-SDIx4	 <p>3G-SDI 接口，兼容 HD-SDI 和 SD-SDI 标准。</p> <p>——支持 ST-424 (3G)，ST-292 (HD)和 SMPTE 259 SD 标准视频源输入；</p> <p>——单路最大支持 1920×1080@60Hz 视频输入；</p> <p>——支持 1080i/576i/480i 去隔行处理；</p> <p>接口指示灯状态说明</p> <p>——亮：输入源正常接入；</p> <p>——不亮：未接入信号源或信号源异常；</p>
回显卡	

	<ul style="list-style-type: none"> <li>——最大支持 64 路信号源画面回显；</li> <li>——单网口最大支持 32 路信号源画面回显；</li> <li>——USB 接口暂不对外开放使用；</li> </ul>
--	--

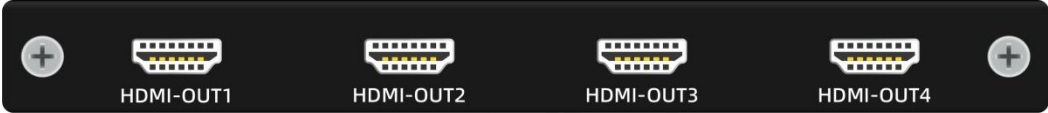
## 输出接口：

接口类型	信号规格
DVIx4	 <p>DVI×4 输出卡</p> <ul style="list-style-type: none"> <li>——单口最大带载 260 万点；</li> <li>——支持自定义输出分辨率、智能模式分辨率；</li> <li>——支持 8bitRGB4:4:4；</li> </ul>
HDMIx4	 <p>HDMI×4 输出卡</p> <ul style="list-style-type: none"> <li>——单口带载 260 万点；</li> <li>——支持自定义输出分辨率、智能模式分辨率；</li> <li>——支持 8bitRGB4:4:4；</li> </ul>
DP1.2x2 & HDMI2.0 x2	 <p>HDMI2.0×2 &amp; DP1.2×2 输出卡</p> <ul style="list-style-type: none"> <li>——使用方式四选二（板卡分两组每组只能使用其中一路信号）</li> <li>——单口带载 829 万点；</li> <li>——支持自定义输出分辨率、智能模式分辨率；</li> <li>——支持 8bitRGB4:4:4，10bitRGB4:4:4，12bitRGB4:4:4；</li> </ul> <p>接口指示灯状态说明</p> <ul style="list-style-type: none"> <li>——亮：输出源正常接入；</li> <li>——不亮：未接入信号源或信号源异常；</li> </ul>

# 5 产品规格

## 设备尺寸图

### MVP1000S-1U

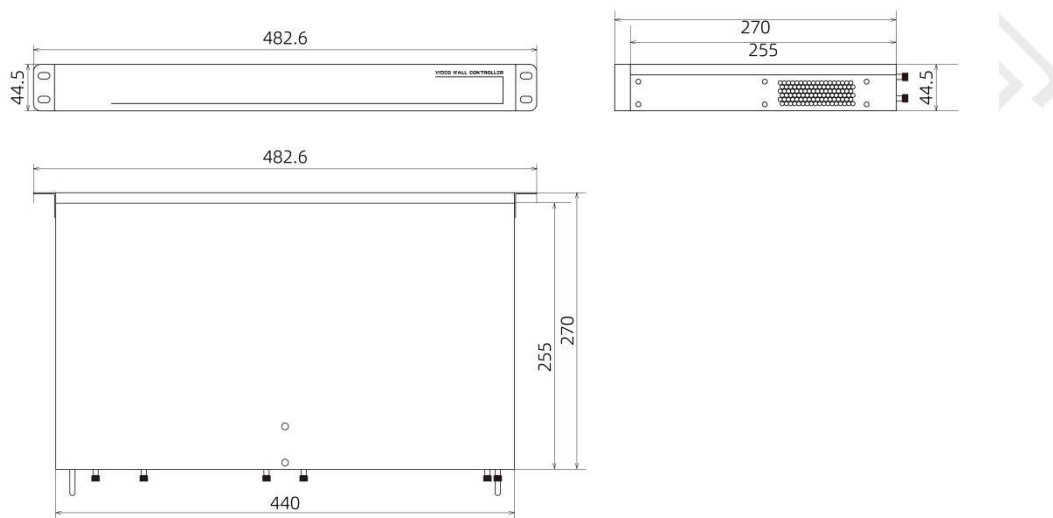

### MVP1000S-2U

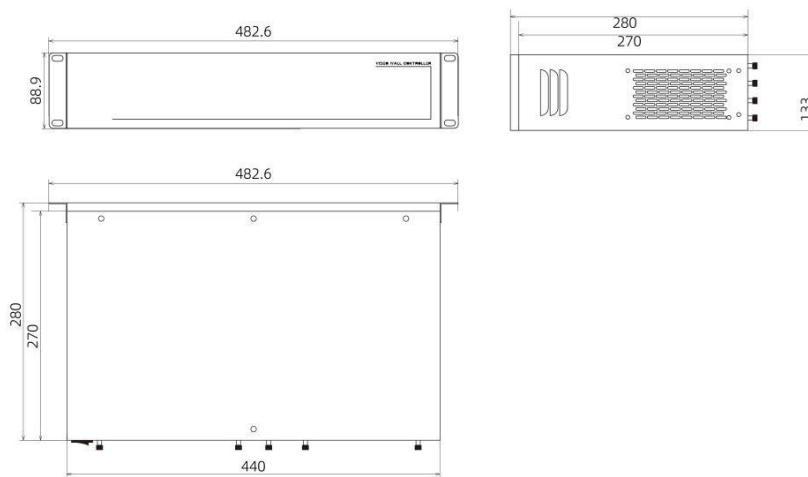

## MVP1000S-3U

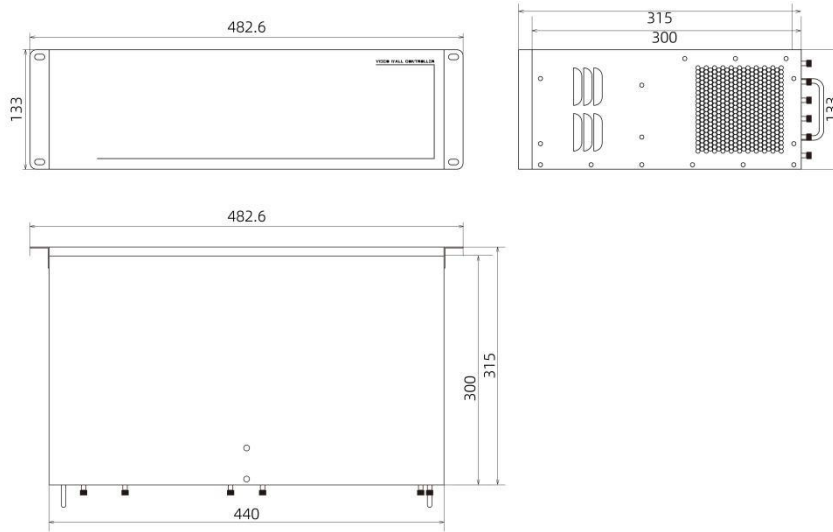

## MVP1000S-5U

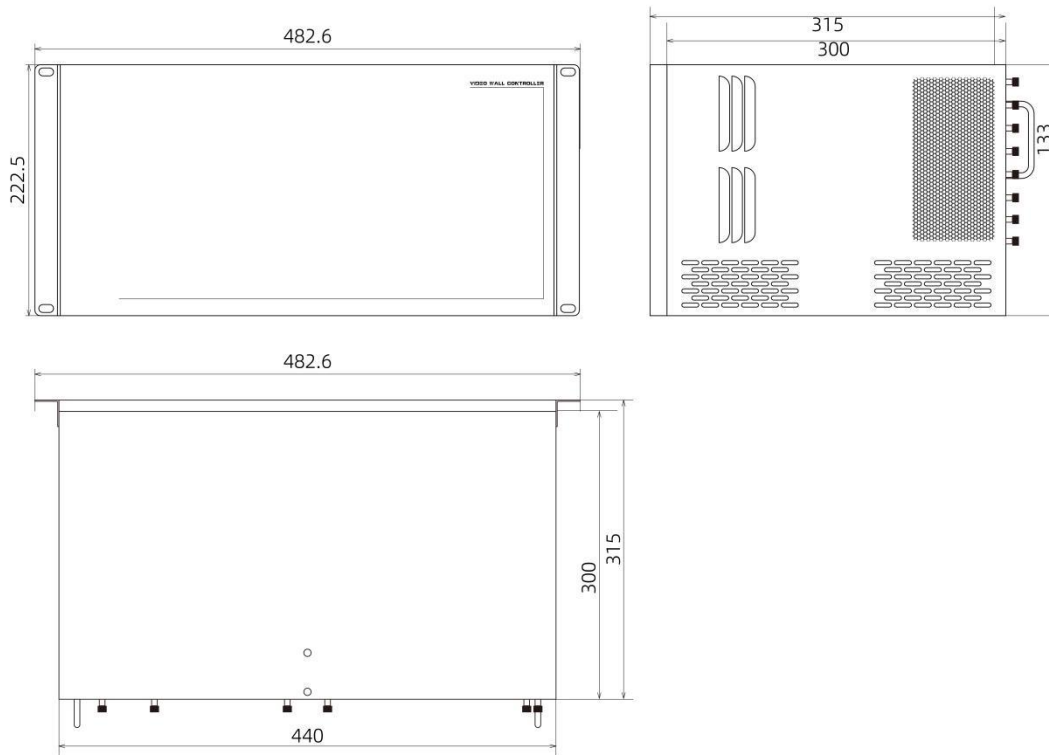

# MVP1000S-7U

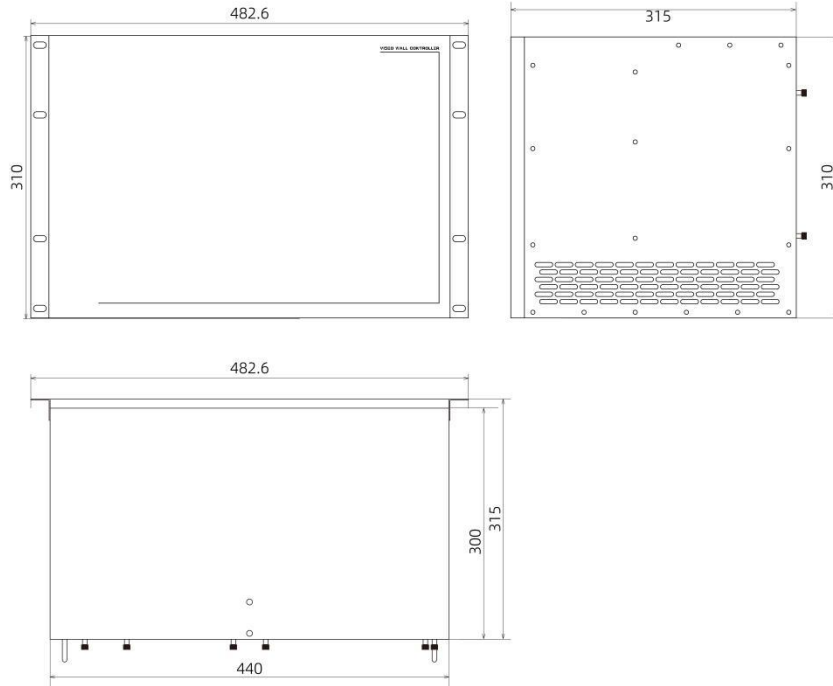

深圳市摩西尔

## MVP1000S-14U

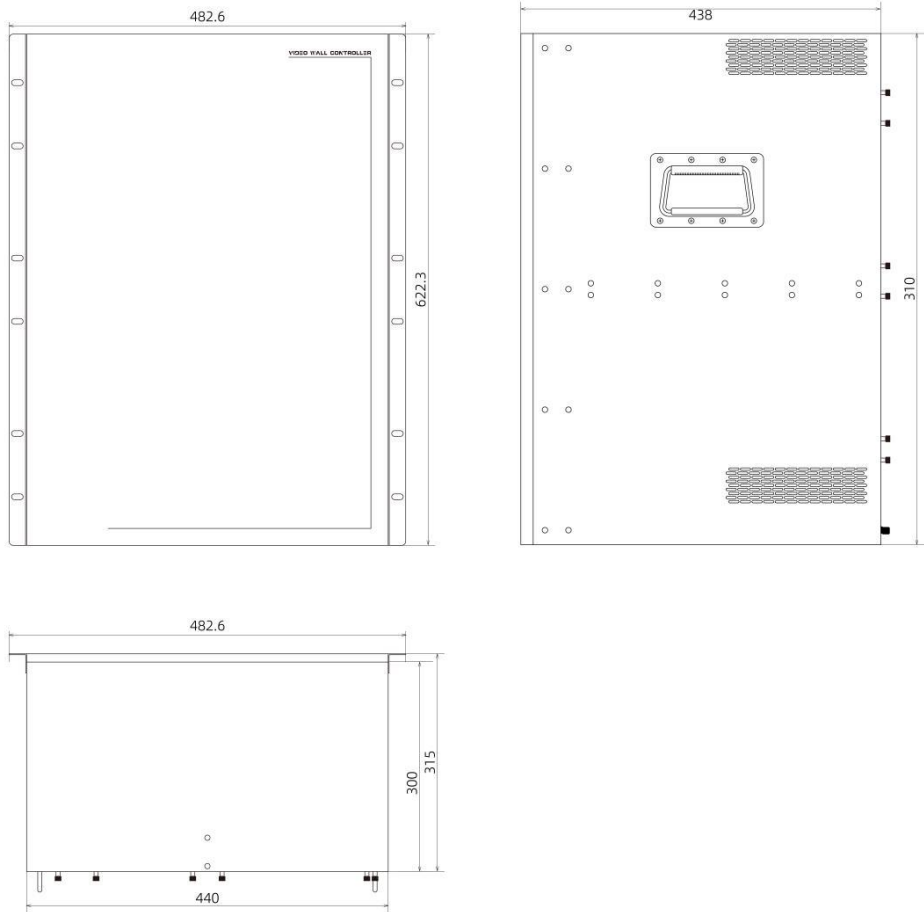

### 注意事项

- 高压危险：本产品工作电压为 AC -100V~240V。
- 禁止液体、金属碎片等导电物体浸入设备内部，以免引起安全事故。
- 请将设备至于干燥、干净的环境使用。